



Westfalia

317 132 600 001

Audi A3 2012→
Audi A3 Limousine 2014→
Audi A3 Sportback 2012→
Audi A3 Cabrio 2014→
Audi A3 Cabrio S-line 2014→
Audi Q2 S-line 2016→
Audi Q2 2016→

Seat Leon 2013→
Seat Leon SC 2013→
Seat Leon FR 2013→
Seat Leon SC FR 2013→
Seat Leon SC FR Edition 2013→

Seat Leon X-PERIENCE 2014→
Seat Leon ST 2013→
Seat Leon ST 2017→
Seat Leon ST FR 2013→
Skoda Octavia 2013→
Skoda Octavia Combi 2013→
Skoda Octavia RS 2013→
Skoda Octavia Combi RS 2013→
Skoda Octavia Scout 2014→
VW Golf 2012→
VW Golf GTI 2013→
VW Golf Sportsvan 2014→
VW T-Roc 2017→

Westfalia-Automotive GmbH
Audi-Straße 45
D-33378 Rheda-Wiedenbrück

317 132 691 101 - 017

SEAT

PARK LITE
Elektronische Parkerscheibe
Elektronische parkeerschijf
Disco orario elettronico
Electronic parking disc

SEAT Navigation AS
da (V2)
de (V2)

Ankunftszeit
10:30
P

Gebrauchsanweisung
Gebruikershandleiding
Manuale per l'uso
User guide

ERICH JAEGER

SEAT Ateca 06/16 >>

NUR für Fahrzeuge mit Anhängervorbereitung PR: 1D8
ONLY for vehicles with trailer preparation PR: 1D8

748355

Für aktuellste Version scannen
Scan for current version

13-PIN
ISO 11446

Einbauanleitung
Installation instructions
Consignes de montage
Montagehandleiding
Montagevejledning
Monteringsinstruksjon
Installationsanvisning
Asennusohje
Istruzioni per il montaggio
Instrucciones de montaje
Instruções de montagem
Οδηγίες εγκατάστασης
Návod k montáži

Instrukcja montażu
Montaj talimatı
Beépítési útmutató
Upute o ugradnji
Инструкция за монтаж
Instrucțiuni de montaj
Инструкция по монтажу и установке
Montavimo informacija
Iemontēšanas pamācība
Paigaldusjuhend
Navodilo za vgradnjo
Montážny návod

ENGINEERING • GERMAN QUALITY
The Original since 1927

- 1.
- 2.
- 3.
- 4.

1. VSSZZZ 5F z GR108347

2. 5F8 5YX
LEON ST 1.4AC
FR 5T110 DG6 6G

3. CZEA
LY9T CP

4. X0A B0A DG6 G0K 1AZ 8GU
J0T C0U H6L V1P 1G8 1NL
I8E 8ZQ 8RM 8IT 8WH 8TB
Q4H 4A3 2PF
2B2 — 5SJ 5RQ QG1
7MM G14

5. 6.0 4.4 4.9
114

Fahrzeugdaten

Alhambra, Mil, Toledo

- 1. Fahrzeug-Identifizierungsnummer (gestellnummer)
- 2. Fahrzeugtyp / Motorleistung
- 3. Motor- und Getriebekennbuchstaben (Lacknummer / Innenausstattung)
- 4. Mehrausstattungen / PR-N...

Service-Information

Erster Service

Ihr offizieller SEAT-Vertragspartner kreuzt die Services an, die bei Ihrem Fahrzeug anfallen.

<input checked="" type="checkbox"/> LongLife-Service (Flexibel)	<input type="checkbox"/> Zeit- bzw. lauleistungsabhängiger Service (Fest)
Ölwechsel-Service Dieser Service wird abhängig von der flexiblen Service-Intervall-Anzeige durchgeführt (maximal nach 2 Jahren oder alle 30.000 km, je nachdem, was zuerst eintrifft)	Ölwechselservice Dieser Service wird abhängig von der Service-Intervall-Anzeige durchgeführt (abhängig von PR-Nummer und Markt » Tab. auf Seite 8)

Unterlagen zur Fahrzeug-Übergabe durch den offiziellen SEAT-Vertragspartner

Übergabe-Inspektion ausgeführt:

Datum:

09/03/16

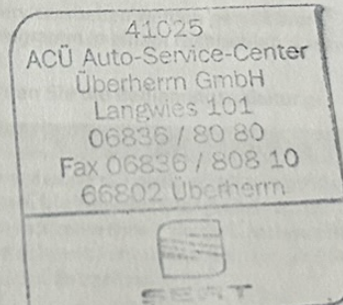

Stempel des offiziellen SEAT-Vertragspartners

»

Nachweise

Service-Nachweise

	JA	NEIN
LongLife Service:	<input checked="" type="checkbox"/>	<input type="checkbox"/>
Zeit- oder laufeistungsabhängiger Service	<input type="checkbox"/>	<input checked="" type="checkbox"/>
Ölwechsel-Service	<input type="checkbox"/>	<input checked="" type="checkbox"/>
Inspektion	<input checked="" type="checkbox"/>	<input type="checkbox"/>
Ohne Ölwechsel	<input type="checkbox"/>	<input checked="" type="checkbox"/>
Mit Ölwechsel	<input checked="" type="checkbox"/>	<input type="checkbox"/>
Zusatzarbeiten:	JA	NEIN
Staub- und Pollenfilter	<input type="checkbox"/>	<input checked="" type="checkbox"/>
Luftfilter	<input type="checkbox"/>	<input checked="" type="checkbox"/>
Kraftstofffilter	<input type="checkbox"/>	<input checked="" type="checkbox"/>
Zündkerzen	<input type="checkbox"/>	<input checked="" type="checkbox"/>
Bremsflüssigkeit	<input type="checkbox"/>	<input checked="" type="checkbox"/>
DSG®: Öl und Filter	<input type="checkbox"/>	<input checked="" type="checkbox"/>
ATF	<input type="checkbox"/>	<input checked="" type="checkbox"/>
HALDEX-Kupplung: (Öl)	<input type="checkbox"/>	<input checked="" type="checkbox"/>
Gasfilter und -schläuche	<input type="checkbox"/>	<input checked="" type="checkbox"/>
Flüssiggasfilter (Papierfilter)	<input type="checkbox"/>	<input checked="" type="checkbox"/>
Zahnriemen	<input type="checkbox"/>	<input checked="" type="checkbox"/>

Datum: 30.6.2017

km: 21114

Rechnungsnummer:

Reparaturempfehlung:

Service durchgeführt von:

47813
 AH Christiäner
 GmbH & Co. KG
 Mühlenstr. 10
 49549 Ladbergen

 Stempel des Fachbetriebs

SEAT Mobilität-Service

Gültig ab:

bis:

Stempel des SEAT Händlers

Nächster fälliger Service

Datum: 06/2018

km: M. Amelitz
 (was zuerst eintritt)

 Hinweis

Wir empfehlen Ihnen, zur Ausführung jeder Art von Arbeiten an Ihrem Fahrzeug eine SEAT-Vertragswerkstatt aufzusuchen. Wenn die Services (Öl, Inspektion) vollständig bei einer SEAT-Vertragswerkstatt durchgeführt werden, bedeutet dies einen Mehrwert für Ihr Fahrzeug.

Unterlagen zur Prüfung der Karosserieteile



Abb. 1 Gilt für alle Fahrzeuge

Ihr Fachbetrieb markiert die beschädigten Teile mit den folgenden Symbolen:

- × Kratzer
- Beule
- Lackschäden
- △ Steinschlag

Unterlagen zur Prüfung der Karosserie (auf Korrosion)

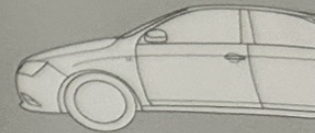

Abb. 1 Gilt für alle Fahrzeuge und Karosserietypen

Ihr Fachbetrieb markiert auf der Abbildung die beschädigten Teile mit folgenden Symbolen:

- × Kratzer
- Beule
- Lackschäden
- △ Steinschlag

Wurden Mängel festgestellt?

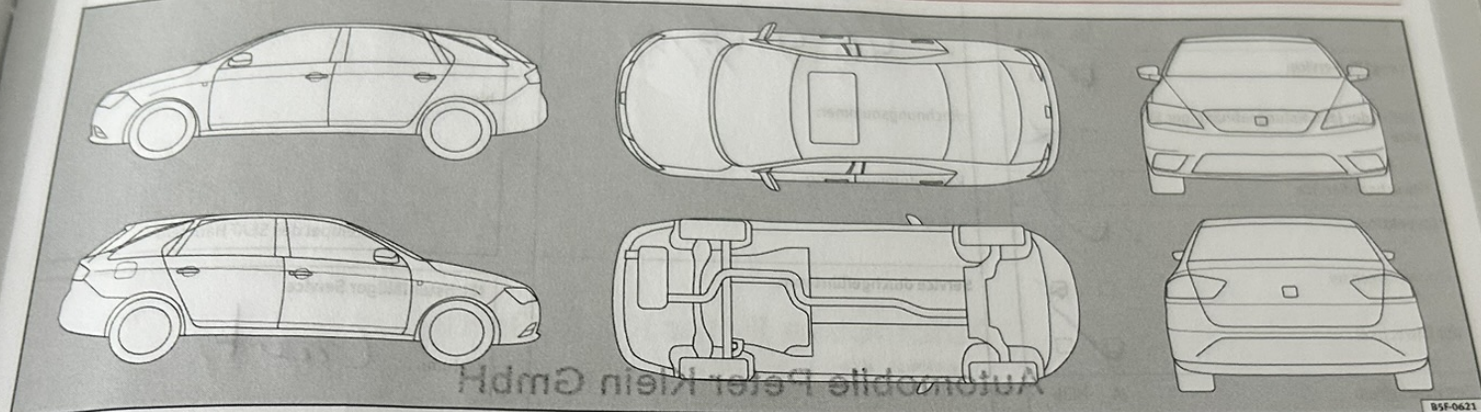
ja:

Nein:

Beschreibung der Mängel:

47813
AH Christiäner
GmbH & Co. KG
Mühlenstr. 10
49549 Ladbergen



SEAT
Stempel des Fachbetriebs

Nachweise

Service-Nachweise

	JA	NEIN
LongLife Service:	<input checked="" type="checkbox"/>	<input type="checkbox"/>
Zeit- oder lauffleistungsabhängiger Service:	<input type="checkbox"/>	<input checked="" type="checkbox"/>
Ölwechsel-Service:	<input type="checkbox"/>	<input checked="" type="checkbox"/>
Inspektion:	<input checked="" type="checkbox"/>	<input type="checkbox"/>
Ohne Ölwechsel:	<input type="checkbox"/>	<input checked="" type="checkbox"/>
Mit Ölwechsel:	<input checked="" type="checkbox"/>	<input type="checkbox"/>
Zusatzarbeiten:	JA	NEIN
Staub- und Pollenfilter:	<input checked="" type="checkbox"/>	<input type="checkbox"/>
Luftfilter:	<input type="checkbox"/>	<input checked="" type="checkbox"/>
Kraftstofffilter:	<input type="checkbox"/>	<input checked="" type="checkbox"/>
Zündkerzen:	<input type="checkbox"/>	<input checked="" type="checkbox"/>
Bremsflüssigkeit:	<input checked="" type="checkbox"/>	<input type="checkbox"/>
DSG®: Öl und Filter:	<input type="checkbox"/>	<input checked="" type="checkbox"/>
ATF:	<input type="checkbox"/>	<input checked="" type="checkbox"/>
HALDEX-Kupplung: (Öl):	<input type="checkbox"/>	<input checked="" type="checkbox"/>
Gasfilter und -schläuche:	<input type="checkbox"/>	<input checked="" type="checkbox"/>
Flüssiggasfilter (Papierfilter):	<input type="checkbox"/>	<input checked="" type="checkbox"/>
Zahnriemen:	<input type="checkbox"/>	<input checked="" type="checkbox"/>

Datum: 19.06.19
 km: 46.446
 Rechnungsnummer:
 Reparaturempfehlung:

Service durchgeführt von:
Automobile Peter Klein GmbH
KFZ-Meisterbetrieb seit 1981
Auf den Enden 28
32547 Bad Oeynhausen
 Stempel des Fachbetriebs

SEAT Mobilität-Service
 Gültig ab:
 bis:
 Stempel des SEAT Händlers

Nächster fälliger Service
 Datum: laut
 km: Anzüge
 (was zuerst eintritt)

Hinweis
 Wir empfehlen Ihnen, zur Ausführung jeder Art von Arbeiten an Ihrem Fahrzeug eine SEAT-Vertragswerkstatt aufzusuchen. Wenn die Services (Öl, Inspektion) vollständig bei einer SEAT-Vertragswerkstatt durchgeführt werden, bedeutet dies einen Mehrwert für Ihr Fahrzeug.

Unterlagen zur Prüfung der Karosserie



Abb. 2 Gilt für alle Fahrzeuge

Ihr Fachbetrieb markiert die beschädigten Teile an:

- × Kratzer
- Beule
- Lackschäden
- △ Steinschlag

SEAT Mobilität-Service

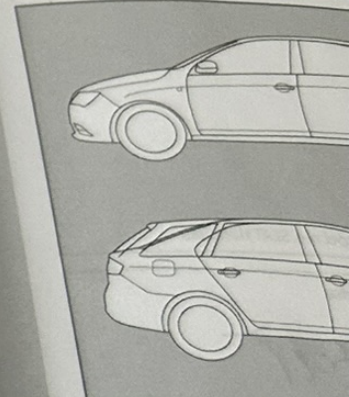
Gültig ab:

Stempel des SEAT Händlers

fälliger Service

Car
Anzüge

(was zuerst eintritt)

nen, zur Ausführung jeder
n Ihrem Fahrzeug eine
werkstatt aufzusuchen. Wenn
spektion) vollständig bei
werkstatt durchgeführt
es einen Mehrwert für Ihr

Nachweise

Unterlagen zur Prüfung der Karosserie (auf Korrosion)



Abb. 2 Gilt für alle Fahrzeuge und Karosserietypen.

Ihr Fachbetrieb markiert auf der Abbildung die beschädigten Teile mit folgenden Symbolen:

- × Kratzer
- Beule
- Lackschäden
- △ Steinschlag

Wurden Mängel festgestellt? Ja: Nein:

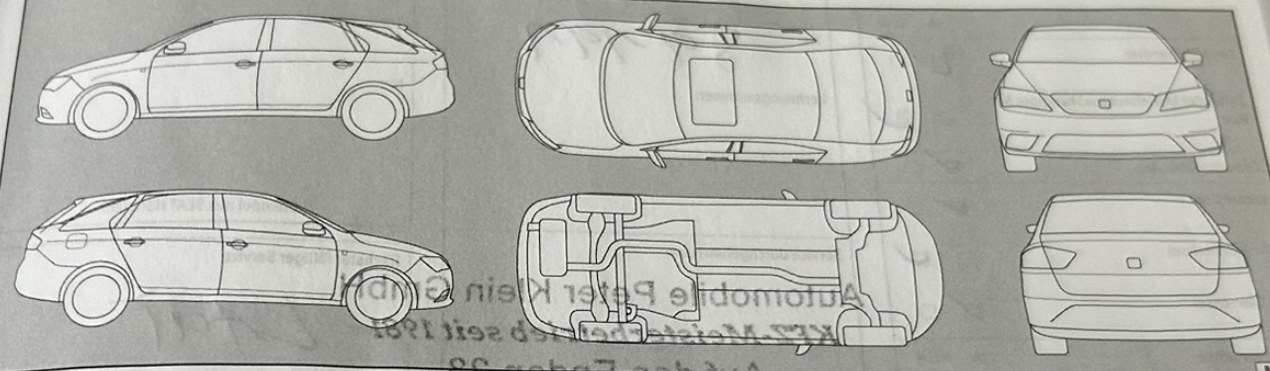
Beschreibung der Mängel:

Automobile Peter Klein GmbH
KFZ-Meisterbetrieb seit 1981
Auf den Enden 28
32547 Bad Oeynhausen

Stempel des Fachbetriebs

Nachweise

Service-Nachweise

	JA	NEIN
LongLife Service:	<input checked="" type="checkbox"/>	<input type="checkbox"/>
Zeit- oder lauffleistungsabhängiger Service	<input type="checkbox"/>	<input checked="" type="checkbox"/>
Ölwechsel-Service	<input checked="" type="checkbox"/>	<input type="checkbox"/>
Inspektion	<input checked="" type="checkbox"/>	<input type="checkbox"/>
Ohne Ölwechsel	<input type="checkbox"/>	<input checked="" type="checkbox"/>
Mit Ölwechsel	<input checked="" type="checkbox"/>	<input type="checkbox"/>
Zusatzarbeiten:	JA	NEIN
Staub- und Pollenfilter	<input checked="" type="checkbox"/>	<input type="checkbox"/>
Luftfilter	<input type="checkbox"/>	<input checked="" type="checkbox"/>
Kraftstofffilter	<input type="checkbox"/>	<input checked="" type="checkbox"/>
Zündkerzen	<input type="checkbox"/>	<input checked="" type="checkbox"/>
Bremsflüssigkeit	<input type="checkbox"/>	<input checked="" type="checkbox"/>
DSG®: Öl und Filter	<input type="checkbox"/>	<input checked="" type="checkbox"/>
ATF	<input type="checkbox"/>	<input checked="" type="checkbox"/>
HALDEX-Kupplung: (Öl)	<input type="checkbox"/>	<input checked="" type="checkbox"/>
Gasfilter und -schläuche	<input type="checkbox"/>	<input checked="" type="checkbox"/>
Flüssiggasfilter (Papierfilter)	<input type="checkbox"/>	<input checked="" type="checkbox"/>
Zahnriemen	<input type="checkbox"/>	<input checked="" type="checkbox"/>

Datum: 22.6.20

km: 59797

Rechnungsnummer:

Reparaturempfehlung:

Service durchgeführt von:

Automobile Peter Klein GmbH
KFZ-Meisterbetrieb seit 1981
Auf den Enden 28
32547 Bad Oeynhausen

Stempel des Fachbetriebs

SEAT Mobilität-Service

Gültig ab:

bis:

Stempel des SEAT Händlers

Nächster fälliger Service

Datum: LAUT

km: ANZEIGE

(was zuerst eintritt)

Hinweis

Wir empfehlen Ihnen, zur Ausführung jeder Art von Arbeiten an Ihrem Fahrzeug eine SEAT-Vertragswerkstatt aufzusuchen. Wenn die Services (Öl, Inspektion) vollständig bei einer SEAT-Vertragswerkstatt durchgeführt werden, bedeutet dies einen Mehrwert für Ihr Fahrzeug.

Unterlagen zur Prüfung der Karosserie



Abb. 3 Gilt für alle Fahrzeugtypen

Ihr Fachbetrieb markiert an den Abbildungen die beschädigten Teile mit einem Symbol:

- × Kratzer
- Beule
- Lackschäden
- △ Steinschlag

Unterlagen zur Prüfung der Karosserie (auf Korrosion)

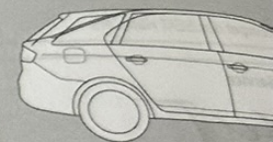
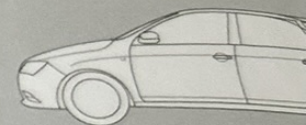

Abb. 3 Gilt für alle Fahrzeuge und Karosserietypen.

Ihr Fachbetrieb markiert auf der Abbildung die beschädigten Teile mit folgenden Symbolen:

- × Kratzer
- Beule
- Lackschäden
- △ Steinschlag

Wurden Mängel festgestellt? Ja: Nein:

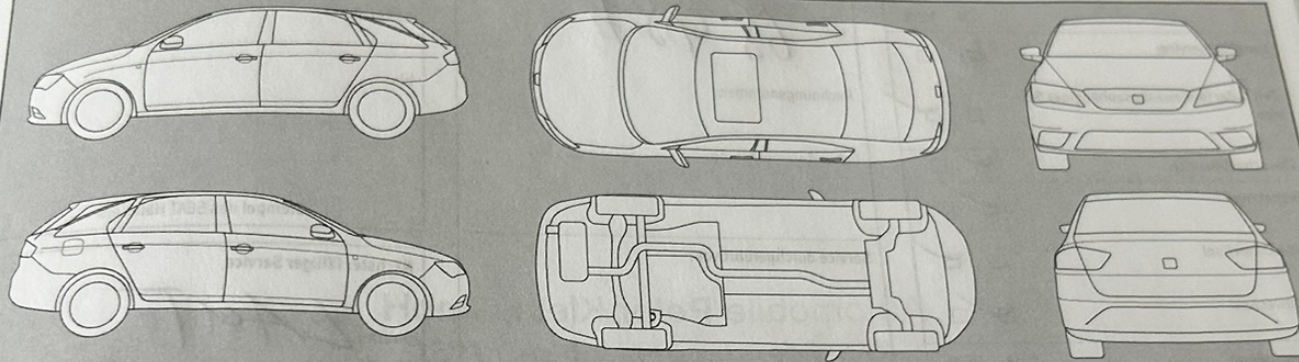
Beschreibung der Mängel:

Automobile Peter Klein GmbH
KFZ-Meisterbetrieb seit 1981
Auf den Enden 28
32547 Bad Oeynhausen

Stempel des Fachbetriebs

Nachweise

Service-Nachweise

	JA	NEIN
LongLife Service:	<input checked="" type="checkbox"/>	<input type="checkbox"/>
Zeit- oder lauleistungsabhängiger Service:	<input type="checkbox"/>	<input checked="" type="checkbox"/>
Ölwechsel-Service:	<input checked="" type="checkbox"/>	<input type="checkbox"/>
Inspektion:	<input checked="" type="checkbox"/>	<input type="checkbox"/>
Ohne Ölwechsel:	<input type="checkbox"/>	<input checked="" type="checkbox"/>
Mit Ölwechsel:	<input checked="" type="checkbox"/>	<input type="checkbox"/>
Zusatzarbeiten:	JA	NEIN
Staub- und Pollenfilter:	<input checked="" type="checkbox"/>	<input type="checkbox"/>
Luftfilter:	<input type="checkbox"/>	<input checked="" type="checkbox"/>
Kraftstofffilter:	<input type="checkbox"/>	<input checked="" type="checkbox"/>
Zündkerzen:	<input type="checkbox"/>	<input checked="" type="checkbox"/>
Bremsflüssigkeit:	<input checked="" type="checkbox"/>	<input type="checkbox"/>
DSG®: Öl und Filter:	<input type="checkbox"/>	<input checked="" type="checkbox"/>
ATF:	<input type="checkbox"/>	<input checked="" type="checkbox"/>
HALDEX-Kupplung: (Öl):	<input type="checkbox"/>	<input checked="" type="checkbox"/>
Gasfilter und -schläuche:	<input checked="" type="checkbox"/>	<input type="checkbox"/>
Flüssiggasfilter (Papierfilter):	<input type="checkbox"/>	<input checked="" type="checkbox"/>
Zahnriemen:	<input type="checkbox"/>	<input checked="" type="checkbox"/>

Datum: 9.6.21

km: 68987

Rechnungsnummer:

Reparaturempfehlung:

Service durchgeführt von:

Automobile Peter Klein GmbH
 Kfz-Meisterbetrieb seit 1981
 Auf den Enden 28
 32547 Bad Oeynhausen

Stempel des Fachbetriebs

SEAT Mobilität-Service

Gültig ab:

bis:

Stempel des SEAT Händlers

Nächster fälliger Service

Datum: LAUT

km: ANZEIGE

(was zuerst eintritt)

Hinweis

Wir empfehlen Ihnen, zur Ausführung jeder Art von Arbeiten an Ihrem Fahrzeug eine SEAT-Vertragswerkstatt aufzusuchen. Wenn die Services (Öl, Inspektion) vollständig bei einer SEAT-Vertragswerkstatt durchgeführt werden, bedeutet dies einen Mehrwert für Ihr Fahrzeug.

Unterlagen zur Prüfung der Karosserie (auf Ko)



Abb. 4 Gilt für alle Fahrzeuge und Karosse

Ihr Fachbetrieb markiert auf der Abbildung die beschädigten Teile mit folgenden Symbolen:

- × Kratzer
- Beule
- Lackschäden
- △ Steinschlag

Nachweise

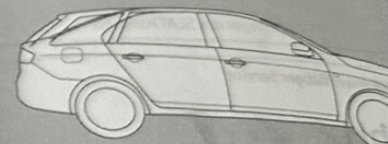
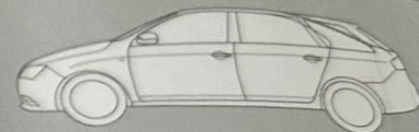
Service-Nachweise

	JA	NEIN
LongLife Service:	<input checked="" type="checkbox"/>	<input type="checkbox"/>
Zeit- oder laufeleistungsabhängiger Service:	<input type="checkbox"/>	<input checked="" type="checkbox"/>
Ölwechsel-Service:	<input checked="" type="checkbox"/>	<input type="checkbox"/>
Inspektion:	<input checked="" type="checkbox"/>	<input type="checkbox"/>
Ohne Ölwechsel:	<input type="checkbox"/>	<input checked="" type="checkbox"/>
Mit Ölwechsel:	<input checked="" type="checkbox"/>	<input type="checkbox"/>
Zusatzarbeiten:	JA	NEIN
Staub- und Pollenfilter:	<input checked="" type="checkbox"/>	<input type="checkbox"/>
Luftfilter:	<input checked="" type="checkbox"/>	<input type="checkbox"/>
Kraftstofffilter:	<input type="checkbox"/>	<input checked="" type="checkbox"/>
Zündkerzen:	<input type="checkbox"/>	<input checked="" type="checkbox"/>
Bremsflüssigkeit:	<input type="checkbox"/>	<input checked="" type="checkbox"/>
DSG®: Öl und Filter:	<input type="checkbox"/>	<input checked="" type="checkbox"/>
ATF:	<input type="checkbox"/>	<input checked="" type="checkbox"/>
HALDEX-Kupplung: (Öl):	<input type="checkbox"/>	<input checked="" type="checkbox"/>
Gasfilter und -schläuche:	<input type="checkbox"/>	<input checked="" type="checkbox"/>
Flüssiggasfilter (Papierfilter):	<input type="checkbox"/>	<input checked="" type="checkbox"/>
Zahnriemen:	<input type="checkbox"/>	<input checked="" type="checkbox"/>

Datum: 7.6.22
km: 81379

Rechnungsnummer:
Reparaturempfehlung:

Service durchgeführt von:

Automobile Peter Klein GmbH
KFZ-Meisterbetrieb seit 1981
Auf den Enden 28
32547 Bad Oeynhausen

Stempel des Fachbetriebs

SEAT Mobilität-Service

Gültig ab:
bis:

Stempel des SEAT Händlers

Nächster fälliger Service

Datum: LAUT
km: ANZEIGE
(was zuerst eintritt)

Hinweis

Wir empfehlen Ihnen, zur Ausführung jeder Art von Arbeiten an Ihrem Fahrzeug eine SEAT-Vertragswerkstatt aufzusuchen. Wenn die Services (Öl, Inspektion) vollständig bei einer SEAT-Vertragswerkstatt durchgeführt werden, bedeutet dies einen Mehrwert für Ihr Fahrzeug.

Unterlagen zur Prüfung der Karosserie (auf Korrosion)



Abb. 5 Gilt für alle Fahrzeuge und Karosserietypen

Ihr Fachbetrieb markiert auf der Abbildung die beschädigten Teile mit folgenden Symbolen:

- × Kratzer
- Beule
- Lackschäden
- △ Steinschlag

Service-Nachweise

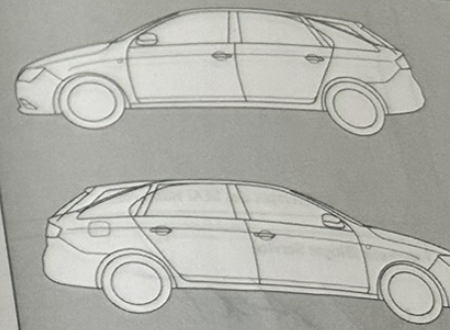
	JA	NEIN
LongLife Service:	<input checked="" type="checkbox"/>	<input type="checkbox"/>
Zeit- oder lauleistungsabhängiger Service	<input type="checkbox"/>	<input checked="" type="checkbox"/>
Ölwechsel-Service	<input checked="" type="checkbox"/>	<input type="checkbox"/>
Inspektion	<input checked="" type="checkbox"/>	<input type="checkbox"/>
Ohne Ölwechsel	<input type="checkbox"/>	<input checked="" type="checkbox"/>
Mit Ölwechsel	<input checked="" type="checkbox"/>	<input type="checkbox"/>
Zusatzarbeiten:	JA	NEIN
Staub- und Pollenfilter	<input checked="" type="checkbox"/>	<input type="checkbox"/>
Luftfilter	<input type="checkbox"/>	<input checked="" type="checkbox"/>
Kraftstofffilter	<input type="checkbox"/>	<input checked="" type="checkbox"/>
Zündkerzen	<input type="checkbox"/>	<input checked="" type="checkbox"/>
Bremsflüssigkeit	<input checked="" type="checkbox"/>	<input type="checkbox"/>
DSG®: Öl und Filter	<input type="checkbox"/>	<input checked="" type="checkbox"/>
ATF	<input checked="" type="checkbox"/>	<input type="checkbox"/>
HALDEX-Kupplung: (Öl)	<input type="checkbox"/>	<input checked="" type="checkbox"/>
Gasfilter und -schläuche	<input type="checkbox"/>	<input checked="" type="checkbox"/>
Flüssiggasfilter (Papierfilter)	<input type="checkbox"/>	<input checked="" type="checkbox"/>
Zahnriemen	<input type="checkbox"/>	<input checked="" type="checkbox"/>

Nachweise

Datum: 5.6.23
 km: 95308
 Rechnungsnummer:
 Reparaturempfehlung:

Service durchgeführt von:

Automobile Peter Klein GmbH
 KFZ-Meisterbetrieb seit 1981
 Auf den Enden 28
 32547 Bad Oeynhausen

Stempel des Fachbetriebs

SEAT Mobilität-Service

Gültig ab:

bis:

Stempel des SEAT Händlers

Nächster fälliger Service

km:

LAUT ANZEIGE

(was zuerst eintritt)

Hinweis

Wir empfehlen Ihnen, zur Ausführung jeder Art von Arbeiten an Ihrem Fahrzeug eine SEAT-Vertragswerkstatt aufzusuchen. Wenn die Services (Öl, Inspektion) vollständig bei einer SEAT-Vertragswerkstatt durchgeführt werden, bedeutet dies einen Mehrwert für Ihr Fahrzeug.

Unterlagen zur Prüfung der Karosserie (auf K...



Abb. 6 Gilt für alle Fahrzeuge und Karosserieteile

Ihr Fachbetrieb markiert auf der Abbildung die beschädigten Teile mit folgenden Symbolen:

- × Kratzer
- Beule
- Lackschäden
- △ Steinschlag

Nachweise

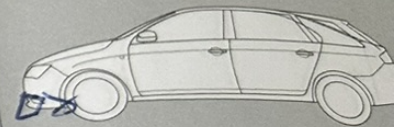
Service-Nachweise

	JA	NEIN
LongLife Service:	<input checked="" type="checkbox"/>	<input type="checkbox"/>
Zeit- oder laufeleistungsabhängiger Service:	<input type="checkbox"/>	<input checked="" type="checkbox"/>
Ölwechsel-Service	<input checked="" type="checkbox"/>	<input type="checkbox"/>
Inspektion	<input checked="" type="checkbox"/>	<input type="checkbox"/>
Ohne Ölwechsel	<input type="checkbox"/>	<input checked="" type="checkbox"/>
Mit Ölwechsel	<input checked="" type="checkbox"/>	<input type="checkbox"/>
Zusatzarbeiten:	JA	NEIN
Staub- und Pollenfilter	<input checked="" type="checkbox"/>	<input type="checkbox"/>
Luftfilter	<input type="checkbox"/>	<input checked="" type="checkbox"/>
Kraftstofffilter	<input type="checkbox"/>	<input checked="" type="checkbox"/>
Zündkerzen	<input checked="" type="checkbox"/>	<input type="checkbox"/>
Bremsflüssigkeit	<input type="checkbox"/>	<input checked="" type="checkbox"/>
DSG®: Öl und Filter	<input type="checkbox"/>	<input checked="" type="checkbox"/>
ATF	<input type="checkbox"/>	<input checked="" type="checkbox"/>
HALDEX-Kupplung: (Öl)	<input type="checkbox"/>	<input checked="" type="checkbox"/>
Gasfilter und -schläuche	<input type="checkbox"/>	<input checked="" type="checkbox"/>
Flüssiggasfilter (Papierfilter)	<input type="checkbox"/>	<input checked="" type="checkbox"/>
Zahnriemen	<input type="checkbox"/>	<input checked="" type="checkbox"/>

Datum: 13.6.24

km: 107793

Rechnungsnummer:

Reparaturempfehlung:

Service durchgeführt von:

Automobile Peter Klein GmbH
 KFZ-Meisterbetrieb seit 1981
 Auf den Enden 28
 32547 Bad Oeynhausen

Stempel des Fachbetriebs

SEAT Mobilität-Service

Gültig ab:

bis:

Stempel des SEAT Händlers

Nächster fälliger Service

Datum: LAUT

km: ANZEIGE

(was zuerst eintritt)

Hinweis

Wir empfehlen Ihnen, zur Ausführung jeder Art von Arbeiten an Ihrem Fahrzeug eine SEAT-Vertragswerkstatt aufzusuchen. Wenn die Services (Öl, Inspektion) vollständig bei einer SEAT-Vertragswerkstatt durchgeführt werden, bedeutet dies einen Mehrwert für Ihr Fahrzeug.

Unterlagen zur Prüfung der Karosserie (auf Korrosion)



Abb. 7 Gilt für alle Fahrzeuge und Karosserieteile

Ihr Fachbetrieb markiert auf der Abbildung die beschädigten Teile mit folgenden Symbolen:

- × Kratzer
- Beule
- Lackschäden
- △ Steinschlag

Nachweise

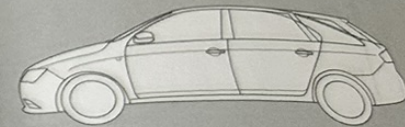
Service-Nachweise

	JA	NEIN
LongLife Service:	<input checked="" type="checkbox"/>	<input type="checkbox"/>
Zeit- oder laufeleistungsabhängiger Service:	<input type="checkbox"/>	<input checked="" type="checkbox"/>
Ölwechsel-Service:	<input checked="" type="checkbox"/>	<input type="checkbox"/>
Inspektion:	<input checked="" type="checkbox"/>	<input type="checkbox"/>
Ohne Ölwechsel:	<input type="checkbox"/>	<input checked="" type="checkbox"/>
Mit Ölwechsel:	<input checked="" type="checkbox"/>	<input type="checkbox"/>
Zusatzarbeiten:	JA	NEIN
Staub- und Pollenfilter:	<input checked="" type="checkbox"/>	<input type="checkbox"/>
Luftfilter:	<input type="checkbox"/>	<input checked="" type="checkbox"/>
Kraftstofffilter:	<input type="checkbox"/>	<input checked="" type="checkbox"/>
Zündkerzen:	<input type="checkbox"/>	<input checked="" type="checkbox"/>
Bremsflüssigkeit:	<input checked="" type="checkbox"/>	<input type="checkbox"/>
DSG®: Öl und Filter:	<input type="checkbox"/>	<input checked="" type="checkbox"/>
ATF:	<input type="checkbox"/>	<input checked="" type="checkbox"/>
HALDEX-Kupplung: (Öl):	<input type="checkbox"/>	<input checked="" type="checkbox"/>
Gasfilter und -schläuche:	<input type="checkbox"/>	<input checked="" type="checkbox"/>
Flüssiggasfilter (Papierfilter):	<input type="checkbox"/>	<input checked="" type="checkbox"/>
Zahnriemen:	<input type="checkbox"/>	<input checked="" type="checkbox"/>

Datum: 9.7.25
km: 127358

Rechnungsnummer:

Reparaturempfehlung:

Service durchgeführt von:

Automobile Peter Klein GmbH
KFZ-Meisterbetrieb seit 1981
Auf den Enden 28
32547 Bad Oeynhausen

Stempel des Fachbetriebs

SEAT Mobilität-Service

Gültig ab:

bis:

Stempel des SEAT Händlers

Nächster fälliger Service

Datum: LAUT
km: ANZEIGE
(was zuerst eintritt)

Hinweis

Wir empfehlen Ihnen, zur Ausführung jeder Art von Arbeiten an Ihrem Fahrzeug eine SEAT-Vertragswerkstatt aufzusuchen. Wenn die Services (Öl, Inspektion) vollständig bei einer SEAT-Vertragswerkstatt durchgeführt werden, bedeutet dies einen Mehrwert für Ihr Fahrzeug.

Unterlagen zur Prüfung der Karosserie (außen)



Abb. 8 Gilt für alle Fahrzeuge und Karosserien

Ihr Fachbetrieb markiert auf der Abbildung die beschädigten Teile mit folgenden Zeichen:

- × Kratzer
- Beule
- Lackschäden
- △ Steinschlag

Sonstige Anmerkungen des SEAT-Händlers

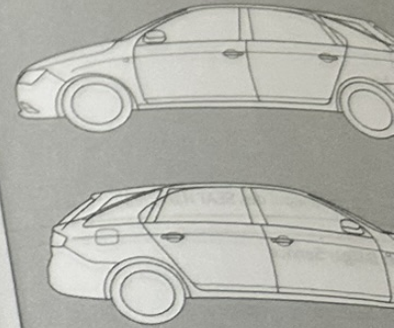
Sonstige Anmerkungen des SEAT-Händlers

Anmerkungen

km: 21114
Datum: 03.07.17
Bemerkungen:

Aktion S&DA

47813
AH Christiäner
GmbH & Co. KG
Mühlenstr. 10
49549 Ladbergen



Stempel des Fachbetriebs

km:
Datum:
Bemerkungen:

km:
Datum:
Bemerkungen:

Stempel des Fachbetriebs

Stempel des Fachbetriebs

Anmerkungen

km:
Datum:
Bemerkungen:

km:
Datum:
Bemerkungen:

km:
Datum:
Bemerkungen: